

取扱説明書

保証書

Melitta®

# Melitta NOAR Plus

メリタ ノアプラス

このたびはお買い上げいただき、まことにありがとうございます。保証書はこの取扱説明書に付いておりますので、販売店の記入をお受けください。この取扱説明書と保証書をよくお読みのうえ、正しくお使いください。お読みになったあとは大切に保管してください。

## メリタジャパンお客様相談室



0570-550267

\* 一般電話・公衆電話からは市内通話料金でご利用いただけます。  
\* 通話料はお客様負担となります。



# 安全上のご注意

ご使用前によくお読みのうえ、正しくお使いください。

誤った取り扱いをしたときに想定される内容を「警告」と「注意」に区分してあります。

## 絵表示の内容

|  |  |
|--|--|
|  | △記号は、「危険・警告・注意」を示します。図中や近くに具体的な内容（左図は、高温注意）を示します。            |
|  | ○記号は、してはいけない「禁止」を示します。図中や近くに具体的な内容（左図は、分解禁止）を示します。           |
|  | ●記号は、必ずしていただく「強制」を示します。図中や近くに具体的な内容（左図は、プラグをコンセントから抜く）を示します。 |

| <b>警告</b> 人が死亡または重傷を負う可能性が想定される内容 |  |  |   |
|-----------------------------------|--|--|---|
|                                   | 改造しないでください。感電・火災・けがの原因になります。                                       |  | コンセントは定格15A以上のものを単独で使用してください。他の器具と併用したり延長コードを利用すると異常発熱して発火することがあります。          |
|                                   | 修理しないでください。修理技術者以外は分解したり、修理をしないでください。故障や異常があった場合は弊社お客様相談室へご連絡ください。 |  | 濡れた手でプラグを抜き差ししないでください。感電やけがをすることがあります。  |
|                                   | 交流100V以外では使用しないでください。感電・火災・けがの原因になります。                             |  | 電源コードを傷つけないでください。無理に曲げたり、引っ張ったり、重いものを載せたりしないでください。電源コードが破損し、感電・火災・けがの原因になります。 |
|                                   | 電源コードや電源プラグが傷んだり、コンセントの差し込みが緩いときは使用しないでください。感電・ショート・発火の原因になります。    |  | 器具用プラグにピンやごみを付着させないでください。感電・ショート・発火の原因になります。                                  |
|                                   | 器具用プラグをなめないでください。乳幼児が誤ってなめないよう注意してください。感電やけがの原因になります。              |  |   |

| <b>注意</b> 人が傷害を負う可能性および物的損害のみの発生が想定される内容 |   |  |   |
|--|---|--|---|
|  | 不安定な場所で使用しないでください。本体が倒れて湯やコーヒーでやけどをすることがあります。                       |  | 使用時以外はプラグをコンセントから抜いてください。感電・火災の原因になります。               |
|  | コーヒー抽出中や抽出直後は本体上ボタンを開けないでください。蒸気ややけどをすることがあります。                     |  | お手入れは冷めてから行ってください。高温部でやけどをすることがあります。                  |
|  | 壁や家具の近くで使用しないでください。熱や蒸気による変色・変形の原因になります。                            |  | コーヒー抽出中に本体を移動させないでください。コーヒーや湯がこぼれてやけどをすることがあります。      |
|  | 電源プラグを抜くときは、電源コードを持たずに必ず先端の電源プラグを持って引き抜いてください。感電やショートして発火することがあります。 |  | 蒸気口に手を触れないでください。やけどをすることがあります。とくに乳幼児には触らせないようご注意ください。 |
|  | 電源プラグはコンセントの奥までしっかり差し込んでください。感電・ショート・発煙・発火の恐れがあります。                 |  | 保温ポットを載せたまま本体を動かさないでください。やけどやけがの原因になります。              |

# 安全上のご注意

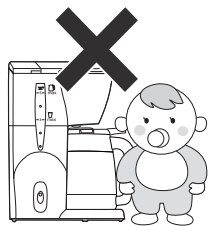

## 子供使用禁止

お子様だけの使用やお子様の手が届くところで使用しないでください。思わぬやけどや感電などの危険があります。

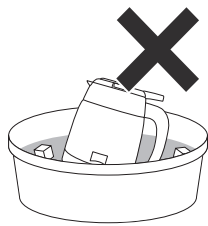

## 保温ポットを水に浸さない

保温ポットのステンレス部とプラスチック部の間に水が入ることがあります。

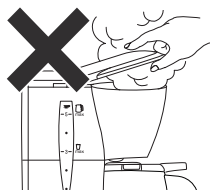

## 抽出中の開蓋禁止

コーヒー抽出中や抽出直後は本体上ブタを開けないでください。蒸気ややけどをすることがあります。

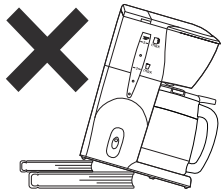

## 水平な場所で使用

傾いたり不安定な場所で使用しないでください。本体が倒れて湯やコーヒーでやけどをすることがあります。

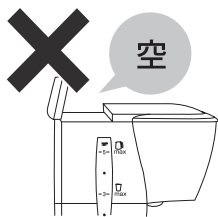

## 空運転禁止

水槽タンクに水を入れずに運転すると故障の原因になります。



## 連続抽出は5分待つて

続けてコーヒーを抽出する場合は、電源を切り5分間待つてください。本体が熱いうちに水槽タンクに水を入れると蒸気が出てやけどをすることがあります。

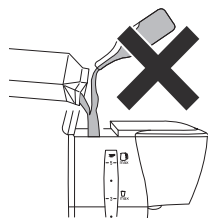

## 水道水以外使用禁止

水槽タンクに水道水以外のものを入れないでください。牛乳や酒、ミネラルウォーター、アルカリイオン水などを入れると故障の原因になります。

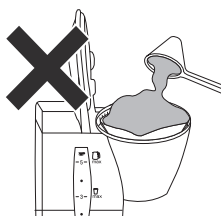

## コーヒー粉を入れすぎない

目安以上のコーヒー粉を入れるとコーヒーがあふれてやけどをすることがあります。

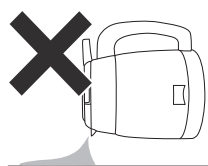

## 保温ポットの横転注意

保温中に横転させるとコーヒーが漏れ出し、やけどをすることがあります。ポットのフタは密閉されていません。



## 保温ポットを火にかけない

保温ポットは直接火にかけないでください。破損や火災の原因になります。

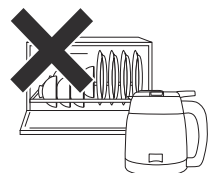

## 保温ポットを食器洗い乾燥機に入れない

保温ポットを食器洗い乾燥機に入れないでください。

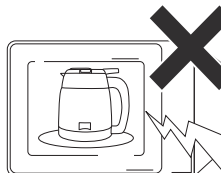

## 保温ポットを電子レンジに入れない

保温ポットを電子レンジに入れないでください。

# 各部の名称

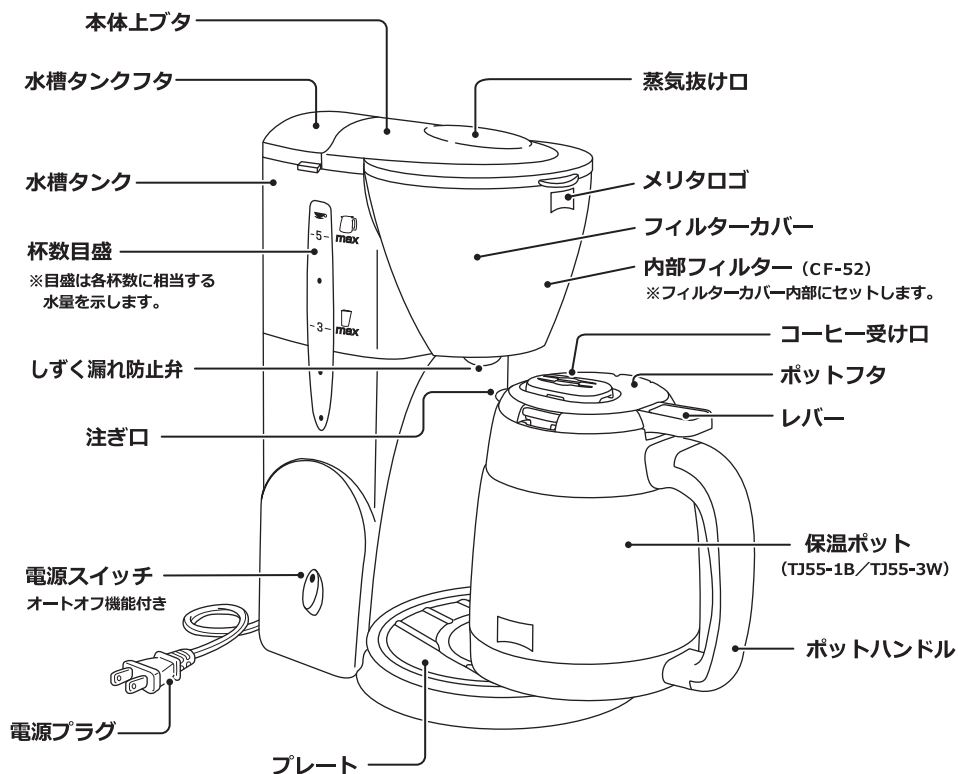

| 同梱付属品   | 仕 様    |                               |
|---|--------|-------------------------------|
|  <p>5枚<br/>フィルターペーパー<br/>ナチュラルホワイト 1×2</p> <p>メジャースプーン</p> <p>* メリタ フィルターペーパー1×2をご使用ください。<br/>* 保温ポット等付属品のご購入はお買い上げの販売店またはメリタジャパンお客様相談室にご相談ください。</p> | 抽出方法   | ペーパードリップ式                     |
|   | 定 格    | A C100V/650W                  |
|   | 最大水容量  | 700ml                         |
|   | 温度ヒューズ | 192℃                          |
|   | 大 き さ  | 幅269×奥行152×高さ311mm            |
| 本体取り付け済み付属品   | 重 量    | 1.7kg                         |
| ・内部フィルター (CF-52) ・保温ポット (TJ55-1B/TJ55-3W)   |        | ※ 商品の仕様は改良のため予告なく変更することがあります。 |

# ご使用の前に

## ステンレス保温ポットの取扱方法

この保温ポットは、メリタ ノアプラス専用のコーヒー保温ポットです。他の機種での使用やコーヒーの保温以外の目的にはご使用にならないでください。

### フタの開閉

1.

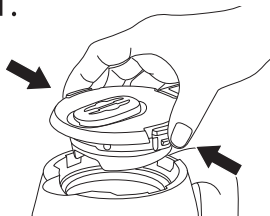

フタの左右のつまみをはさみながら真上に持ち上げます。

2.



フタを閉める場合は、フタの左右のつまみをポット本体の切りかきの位置にあわせ、カチッとロックされるまで上から押します。

3.



コーヒーをカップに注ぐときは、フタにあるレバーを押してから注いでください。

### フタのお手入れ

フタは下図の4つの部品に分解できます。清掃は分解して行ってください。

水道水または中性洗剤を薄めた水溶液に浸して柔らかい布かスポンジで洗い、よくすすいでください。

洗い終わったあとは自然乾燥させるか、乾いた布で水気を十分に拭き取ってください。

### 分解のしかた

- ① フタのコーヒー受け口を押さえ、そのままフタを裏返します。

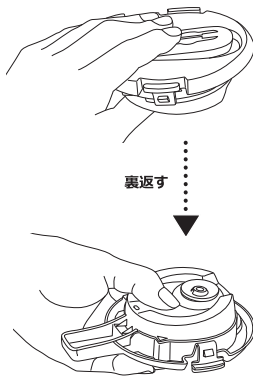

- ② コーヒー吐出口に装着されているパッキンを引っ張りながら取り外します。

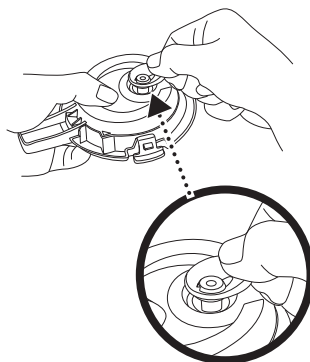

- ③ 4つの部品を確認してください。

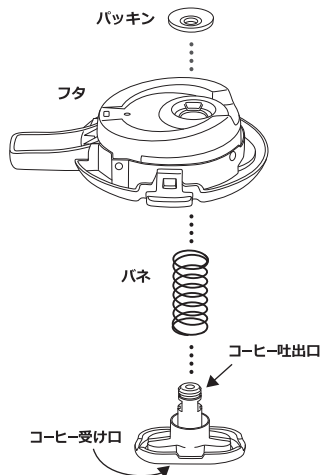

# ご使用の前に



## 組み立て方

- ① コーヒー受け口にパネをセットします。
- ② コーヒー受け口をパネごとフタに装着します。
- ③ コーヒー受け口を押したままフタを裏返し、コーヒー吐出口の溝にパッキンを引っかけ、引っ張りながら取り付けます。

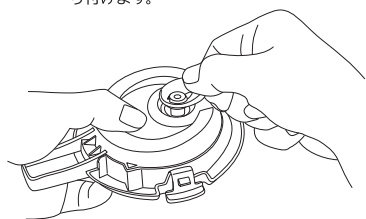
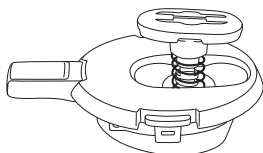
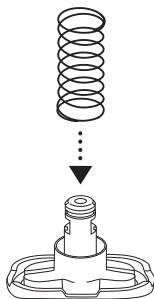

## 保温ポットの上手な使用方法



この保温ポットはステンレス製保温ポットを採用しています。ご使用になる前に内部をお湯ですすいで温めておくと、おいしいコーヒーを召し上がることができます。

### 淹れたてのおいしいうちに！

5杯抽出・1時間後の目安温度は約78℃です。温かいうちにお飲みください。

約78℃



### ■ステンレス保温ポットの品質表示

品名 ステンレス保温ポット  
(TJ55-1B/TJ55-3W)

容量 700 ml

保温効力 約78℃  
(抽出1時間後・満杯時)

材料の種類 本体 ステンレス  
フタ ポリプロピレン  
ハンドル ポリプロピレン

### ■使用上の注意

- ① 強い衝撃を与えないようにお取り扱いください。
- ② 直接火にかけたり、火のそばに置かないでください。
- ③ フタは確実に閉めてご使用ください。
- ④ コーヒーを入れた時は、横転させて中身が流れ出さないように注意してください。
- ⑤ 子供だけで使わせたり、幼児の手の届くところで使わないでください。
- ⑥ ステンレス保温ポットをタワシまたはミガキ粉で磨かないでください。
- ⑦ ステンレス保温ポットの内側表面にコーヒーの油膜が付着した場合は、酸素系の台所用漂白剤をご使用ください。(漂白剤のご使用方法に従ってください。また漂白後はよく水洗いをしてください。)
- ⑧ 食器洗い乾燥機や電子レンジに入れしないでください。

# ご使用の前に



初めてご使用になる時や長期間ご使用にならなかったときは本体から取り外せる部分は水洗いし、本体内部は以下の手順で洗浄運転してください。

## 1. 洗浄運転

図1



図2



水槽に目盛「5」まで水道水を入れ(図1)、フィルターペーパー、コーヒー粉を入れずに(図2)、P7「ご使用方法:5~9」に従いスイッチを入れます。水槽タンクの水がなくなり、アラームが鳴ると電源が自動的に切れて終了です。スイッチをオフの位置に戻してください。

## 2. 水洗いする

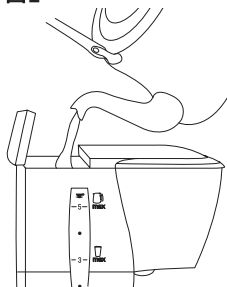
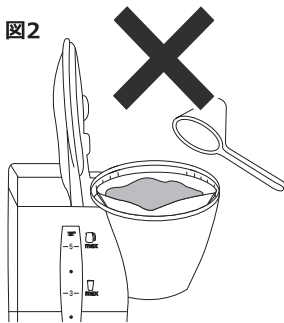
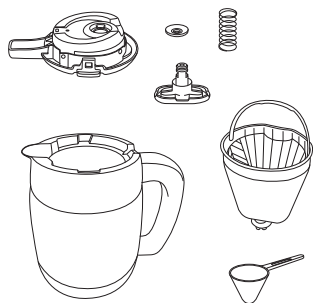

保温ポットの湯を捨て、水で軽くすすぎます。内部フィルターを外し、保温ポットフタ、メジャー Spoonと一緒に水洗いします。これで準備完了です。

## 内部フィルター部分の取扱方法

### 内部フィルターの取り出し

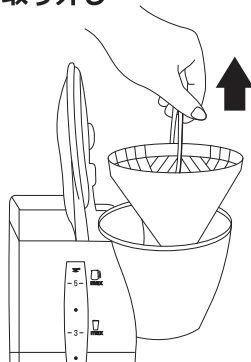

内部フィルターを外すときはハンドルを持ちそのまま上に持ち上げます。

### 内部フィルターをセットする

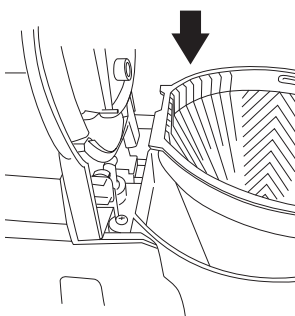

フィルターカバーと内部フィルターのくぼみを合わせしっかりと差し込んでください。

### ハンドルを収める

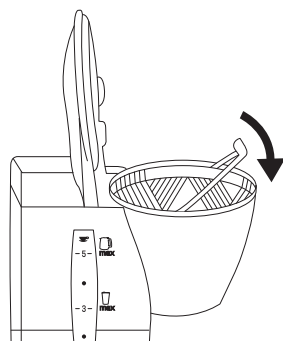

図中の矢印の方向にハンドルを倒して収めます。



## 注意

内部フィルターが正しくセットされていないと本体上ボタンがきちんと閉まりません。また、コーヒー抽出のときポットからこぼれたり抽出できない原因になります。

# ご使用方法



## 1. 内部フィルターをセット

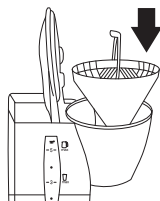

本体上ブタを開け、内部フィルターをセットします。詳しくはP6「内部フィルター部分の取扱方法」をご参照ください。

## 2. フィルターペーパーを折る

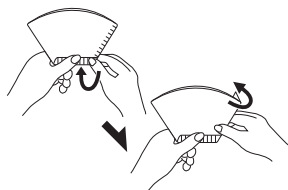

フィルターペーパーの2カ所を図のように折ります。メリタフィルターペーパー1×2をお使いください。

## 3. フィルターペーパーをセット

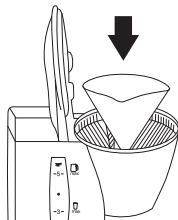

フィルターペーパーを開きながら、内部フィルターにセットします。

## 4. コーヒー粉を入れる

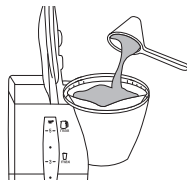

杯数分のコーヒー粉を入れて、本体上ブタを閉じてください。コーヒーカップ1杯につき付属メジャースプーンすりきり1杯が目安です。

## 5. 水槽タンクに水を入れる

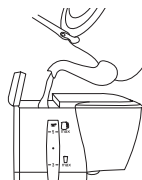

杯数分の水を水槽タンクに入れて水槽タンクフタを閉じてください。水槽タンクの目盛りはコーヒーのでき上がり量を示します。

杯数目盛りと水量およびコーヒー粉の必要量

| 杯数 | 本体杯数目盛 | でき上がり量 | コーヒー粉    |
|----|--------|--------|----------|
| 5  | -5-    | 約625ml | 5杯 (40g) |
| 4  | ●      | 約500ml | 4杯 (32g) |
| 3  | -3-    | 約375ml | 3杯 (24g) |
| 2  | ●      | 約250ml | 2杯 (16g) |
| 1  | ●      | 約125ml | 1杯 (8g)  |

## 6. 保温ポットのフタを閉める

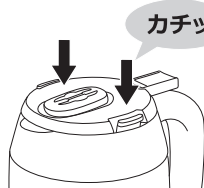

フタの左右のつまみをカチッとロックされるまで押して閉めます。

## 7. 保温ポットをセットする

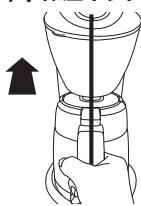

フタのコーヒー受け口とすく漏れ防止弁の位置が合っていないとコーヒーが漏れることがあります。

内部フィルターのしずく漏れ防止弁に保温ポットフタのコーヒー受け口が合い、口とポットハンドルが一直線になるように保温ポットを水平に挿入します。

## 8. 電源スイッチを入れる

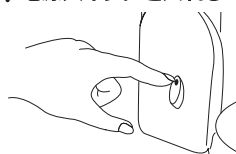

電源スイッチオフを確認しプラグをコンセントに差し込み、電源スイッチをオンにしてください。抽出開始のアラームが鳴り、電源スイッチのランプが赤く点灯した後、しばらくしてコーヒーの滴下が始まります。

## 9. 電源スイッチを切る



抽出終了1分でアラームが鳴り、自動的に電源が切れます。安全のため、手動で電源スイッチをオフの位置に戻してください。コーヒーの滴下が続いていることもあるので、コーヒーが落ちきったことを確認してからゆっくり保温ポットを引き抜きます。

## 10. カップに注ぐ



保温ポットのフタのレバーを押してからカップに注ぎます。

## Point .....

▶ 本機にはコーヒーをよりおいしく淹れるため蒸らし機能が搭載されています。電源スイッチを入れたあと1分30秒、コーヒー粉を蒸らしてから抽出が始まります。

● 抽出開始時と終了時にアラームが鳴ります。抽出終了1分後にオートオフ機能が作動しますので、電源が切れていることを確認してから電源プラグを抜いてください。● 濡れた手で電源プラグを抜き差ししないでください。● お手入れは本体が冷めてから行ってください。● 再度使用する場合は5分待つてから使用してください。



# ご使用方法



## おいしいコーヒーを味わうために

挽きたてのコーヒー粉を使う

新鮮!



できるだけ新鮮なコーヒー豆を入れる直前に挽くことをお勧めします。

1回ごとに新しいフィルターペーパーを



毎回新しいメリタフィルターペーパー1×2をご使用ください。

清潔な器具で



保温ポット、内部フィルター、コーヒーカップ等はいつも清潔にしてください。毎回使用前に洗うことをお勧めします。

保温ポット、コーヒーカップを温める



あらかじめ温めておくのと冷めにくく、おいしいコーヒーが召し上がれます。とくに保温ポットは使用する直前に熱湯を入れ、温めることをお勧めします。

お召し上がりはお早めに



長時間の保温は風味を損ないます。できるだけ早くお召し上がりください。

## アイスコーヒーの作り方

約450ml分のアイスコーヒーを作る場合

- ・水の量・・・350ml (目盛2と3の間)
- ・コーヒー粉・・・40g (メジャースプーン5杯)
- ・氷の量・・・ポットに約3分の2 (250g)

1. 内部フィルターをセット

2. フィルターペーパーを折る

3. フィルターペーパーをセット

ホットコーヒーを作る場合と同様ですのでP7をご参照ください。

4. コーヒーの粉を入れる



コーヒー粉を入れて、本体上ボタンを閉じてください。

5. 水槽タンクに水を入れる



水槽タンクに水を入れて、水槽タンクフタを開けてください。

6. 保温ポットに氷を入れる

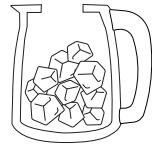

ポットの約3分の2 (約250g) 程度まで氷を入れて、フタを開けてください。

7. 保温ポットをセットする

8. 電源スイッチを入れる

9. 電源スイッチを切る

ホットコーヒーを作る場合と同様ですのでP7をご参照ください。

10. グラスに注ぐ



保温ポットのフタのレバーを押してから氷を入れたグラスに注ぎます。

### Point .....

- ▶ コーヒー粉の量はお好みに合わせて調整してください。
- ▶ 水量、氷量が多すぎるとコーヒーがあふれることがあります。必ず上記の分量をお守りください。

# ご使用方法

## お手入れ方法

### 水洗い

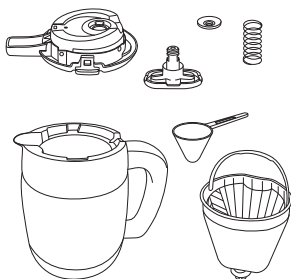

水ですすぎ洗いしてください。汚れがひどい場合は、中性洗剤を水またはぬるま湯で薄め、柔らかいスポンジを使用して軽く洗ってください。その後、洗剤が残らないようにすすぎ洗いをしてください。

保温ポットのステンレス部とプラスチック部の間に水が入ってしまった場合は、水切りの上で一晩寝かせてください。

保温ポットのフタの内部に水が残ることがありますが、その水がポット内に入ることはありません。レバーを下向きにして水を抜いた後、レバーを上向きにして蒸発させてください。

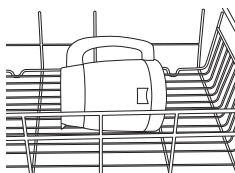

❌ 保温ポットは食器洗い乾燥機で洗わないでください。

❌ シナー、ベンジン、ベンゾール、除光液、ミガキ粉、たわしなどを使用しますと変形・変色・変質したり、表面に傷が付いたり破損の原因になりますのでおやめください。

### 水洗いできません

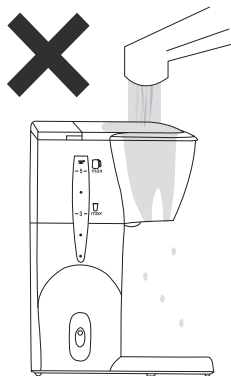

本体の汚れは、湿った布でふいてから、乾いた布でふき取ってください。

❌ 本体は絶対に水をかけたり、水につけたりしないでください。感電や故障の原因になります。

### コーヒーマーカー専用クリーナーでの洗浄

1~2か月に一度、メリタコーヒーマーカークリーナー アンチカルキ（別売り）を使用してクリーニングしてください。水あかなどを取り除き故障を防ぎます。詳しい使用方法はコーヒーマーカークリーナーの取扱説明書をご確認ください。

## 修理を依頼する前に

まず、以下の内容をチェックのうえ、症状が改善しない場合はメリタジャパンお客様相談室にお問い合わせください。

| 症状                           | ここをお調べください  |
|------------------------------|---|
| 電源が入らない                      | ■ 電源プラグはコンセントに入っていますか？  |
| お湯が出てこない                     | ■ 電源スイッチはオンにしましたか（ランプは点灯していますか）？<br>■ 水槽タンクに水は入っていますか？<br>■ 最近1~2か月の間にメリタコーヒーマーカークリーナー アンチカルキ（別売り）でのお手入れをしていますか？                                      |
| コーヒーがフィルターもしくはステンレスポットからあふれる | ■ フィルターペーパーを正しく折りましたか？ ■ ステンレスポットがプレートに正しく載っていますか？<br>■ コーヒー粉を入れすぎていませんか？<br>■ 空のステンレスポットをセットしましたか？<br>■ 内部フィルターが正しくセットされていますか？（P6「内部フィルター部分の取扱方法」参照） |
| コーヒーがぬるい                     | ■ コーヒーを淹れてから時間が経過していませんか？（コーヒーを淹れてから少しずつ温度は下がっていきます）  |

# 付属品



付属品のご購入は、お近くの量販店、ショッピングサイトまたはメリタジャパンお客様相談室にお問い合わせください。

|  |                                      |   |
|--|--------------------------------------|---|
| 内部フィルター                                  | CF-52                                |    |
| ステンレスポットのフタ<br>* パッキンだけの販売は行って<br>おりません。 | ブラック : TJ53-1Bフタ<br>ホワイト : TJ53-3Wフタ |    |
| ステンレスポット                                 | ブラック : TJ55-1B<br>ホワイト : TJ55-3W     |    |
| メリタ メジャースプーン                             | MJ-0502                              |    |
| メリタ コーヒーメーカー<br>クリーナーアンチカルキ              | MJ-1501                              |  |

# 修理・アフターサービスについて

修理には専門的な知識および技術が必要です。誤った修理は、火災や感電などの危険な事故につながりますのでおやめください。「修理を依頼する前に」の表によりお調べいただいても異常があるときは、事故防止のため使用を中止し、電源プラグをコンセントから抜いて、お買い上げの販売店またはメリタジャパンお客様相談室にご相談ください。その際、品名とお買い上げ時期をお知らせください。

- この商品の補修用性能部品（製品の機能を維持するための必要な部品）は製造打切後、最低5年間保有しています。
- 一般家庭以外（たとえば業務用など）にお使いになったときの故障は、保証期間内でも原則として有料修理になります。
- 保証期間経過後の修理については販売店にご相談ください。修理によって機能が維持できる場合は、お客様のご要望により有料修理いたします。そのほか詳細は保証書をご覧ください。

## 保証規定

- お客様の正常なご使用状態で、保証期間中（お買い上げ日より1年間）に故障した場合は、無料修理させていただきます。その際、商品と本書をご持参・ご提示のうえ、お買い上げ販売店またはメリタジャパンお客様相談室にご依頼ください。
- 次のような場合には、保証期間内でも有料修理になります。
  - 使用上の誤り、あるいは不当な改造や修理による故障および損傷
  - お買い上げ後の移動、設置、落下、あるいは輸送による故障および損傷
  - 火災、塩害、ガス害、異常電圧、および地震、雷、風水害、その他の天災地変などによる故障および損傷
  - 本書のご提示がない場合
  - 本書にお買い上げ年月日、お客様名、販売店名の記入がない場合、あるいは字句を書きかえられた場合
- 本保証書は日本国内においてのみ有効です。  
This warranty is valid only in Japan.
- ご転居の際は事前にお買い上げの販売店にご相談ください。
- ご贈答品などで、本書に記入されたお買い上げの販売店に修理をご依頼になれない場合には、メリタジャパンお客様相談室にお問い合わせください。

### 修理メモ

- \* この保証書は、本書に明示した期間・条件のもとにおいて無料修理をお約束するものです。この保証書によってお客様の法律上の権利を制限するものではありませんので、保証期間経過後の修理についてご不明の場合は、お買い上げの販売店またはメリタジャパンお客様相談室へお問い合わせください。
- \* アフターサービスと保証についてご不明の場合は、お買い上げの販売店またはメリタジャパンお客様相談室へご相談ください。



0570-550267

※一般電話・公衆電話からは市内通話料金でご利用いただけます。

\*通話料はお客様負担となります。

[受付時間] 9:00~12:00 13:00~17:30

※土・日・祝日・年末年始は除く

©Registered trademark of a company of the Melitta Group

## 保証書

この商品には「保証書」が付いています。

- 保証対象は本体のみです。
- 保証書は販売店からお渡しいたします。必ず「販売店名・お買い上げ年月日」などの記入事項をお確かめになり、保証書の内容をよくお読みになったうえで大切に保管してください。
- 万一、故障したときは、保証書記載内容により、保証期間内はお買い上げの販売店が取り次ぎ無料修理いたします。

※電気系統の故障以外（破損など）は保証対象外です。

| 品名（型番）                                   |      |   |
|--|------|---|
| Melitta NOAR Plus<br>(SKT55-1B SKT55-3W) |      |   |
| お買い上げ年月日                                 |      | 保証期間<br>本体 <b>1</b> 年                         |
| 年 月 日                                    |      |   |
| お客様                                      | ご住所  | 〒<br>TEL ( )                                  |
|  | ご氏名  | フリガナ  |
| 販売店                                      | 店名住所 | *この欄に販売店によるご記入がない場合は無効となりますので必ず記入の有無をご確認ください。 |
|  |      | TEL ( ) (印)                                   |

### 販売店様へお願い

保証書に必ずご購入日、貴店名、住所、電話番号をご記入のうえ、お客様にお渡しください。

販売者



メリタジャパン株式会社

- この保証書にご記入いただいたお客様の住所・氏名などの個人情報は、保証期間内の修理やその後のアフターサービスに利用させていただく目的から記録に残す場合がありますのでご了承ください。
- 修理や配送を当社から協力会社に委託する場合、法令に基づく義務の履行または権限の行使のために必要な場合、その他正当な理由がある場合を除き、当社以外の第三者に個人情報を開示・提供することはありません。